

## SpotLED FLEX lampe de travail



avec tuyau flexible  
(variable 200/300/400mm)



avec tuyau flexible et adaptateur  
(variable jusqu'à 600mm)

La lampe de travail SpotLED FLEX apporte de la lumière à n'importe quel endroit; une source lumineuse très efficace, petite et compacte, confortable et fiable. Donne la bonne lumière pour chaque besoin et offre, grâce à technologie LED actuelle, une efficacité énergétique et une longue durée de vie pour le commerce, l'industrie, l'intérieur et l'extérieur.

Le SpotLED FLEX est extrêmement robuste, orientable et le bon choix pour une grande variété d'applications.

Notre gamme standard contient des longueurs de 200mm à 600mm. D'autres versions sont faisables sur demande, que ce soit concernant l'optique, la couleur de lumière, la longueur du câble d'alimentation, un autre adaptateur ou la longueur du tuyau flexible.

Nous offrons également un large assortiment d'accessoires, de l'aimant à la grille protectrice.

### Données techniques

- Raccordement : 12-30VDC (option 24VAC) ou par appareil d'alimentation 230VAC/24VDC
- Absorption du courant : 500mA@24VDC, 950mA@12VDC
- Source lumineuse : 5 Power LED à 3W
- Couleur de lumière : cool white 6'350-7'000K
- Angle de projection : faisceau longue portée : 5x10°  
faisceau large : 5x38°
- Degré de protection : IP67 (sans appareil d'alimentation enfichable)
- Classe de protection : III
- Température de surface : maximum 55°C
- Matériau tuyau flexible : acier, revêtement noir
- Matériau d'adaptateur : acier, revêtement noir
- Câble de raccordement : 1.6m, 2x0.5mm<sup>2</sup> (câble PUR)

### Caractéristiques du produit

- Petit projecteur à design moderne
- Boîtier en fonte d'aluminium coulée sous pression
- Couleur de boîtier : noir
- Etrier de montage en acier inoxydable V2A, revêtu par poudre
- Livrable comme projecteur avec faisceau longue portée ou faisceau large
- Température de service: -30°C jusqu'à +45°C
- Résistant aux vibrations grâce à la source lumineuse LED, frais d'entretien inférieurs à ceux de l'éclairage conventionnel, fonctionnement assuré même lors de températures basses, aucun vacillement

1/2

*Prix nets, TVA, port et emballage excl./Sous réserve d'améliorations techniques et changements de prix.*

**GIFAS**  
E L E C T R I C

GIFAS-ELECTRIC GmbH Téléphone +41 71 886 44 44  
Dietrichstrasse 2 Téléfax +41 71 886 44 49  
Postfach 275 www.gifas.ch  
CH-9424 Rheineck info@gifas.ch

## SpotLED FLEX - faisceau longue portée

(Optique: 5x10°)

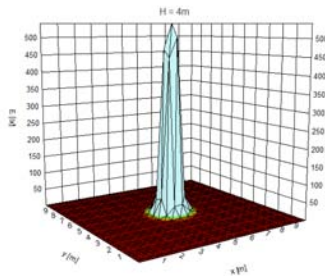
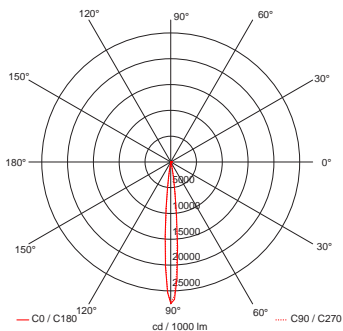
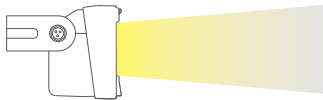

## SpotLED FLEX - faisceau large

(Optique: 5x38°)

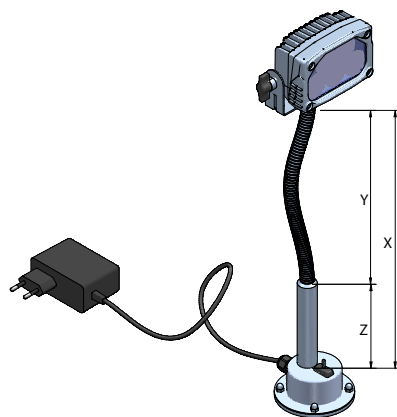
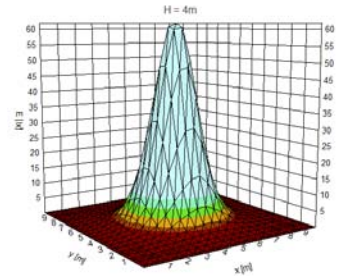
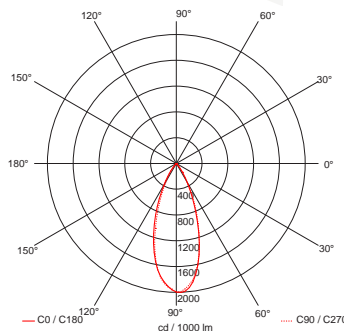
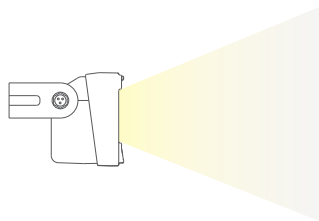

### Notre assortiment standard/Prix faisceau longue portée

N° art.	X <sup>1)</sup> (mm)	Z <sup>2)</sup> (mm)	Y <sup>3)</sup> (mm)	Prix CHF
116283	200		200	244.00
116285	300		300	244.00
116287	400		400	244.00
117613	500	200	300	250.00
117616	600	200	400	250.00

<sup>1)</sup> longueur totale <sup>2)</sup> longueur adaptateur <sup>3)</sup> longueur tuyau flexible

### Notre assortiment standard/Prix faisceau large

N° art.	X <sup>1)</sup> (mm)	Z <sup>2)</sup> (mm)	Y <sup>3)</sup> (mm)	Prix CHF
114994	200		200	244.00
116284	300		300	244.00
116286	400		400	244.00
117611	500	200	300	250.00
117615	600	200	400	250.00

### Accessoires/Pièces détachées

N° art.	Description	Prix CHF
110427	Appareil d'alimentation enfichable 230VAC/24VDC, 1'200mA, 1.6m câble PUR	35.00
024315	Aimant adhésif gommé rond, Ø86x20mm, force 540N, pour vis fileté M6 maximale	18.00
104508	Vitre de protection transparente pour SpotLED	1.60
104431	Grille de protection V2A (prémontée)	13.00

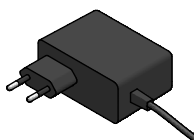

Art. 110427



Art. 024315



Art. 104508



Art. 104431

Autres longueurs et exécutions sur demande.

Prix nets, TVA, port et emballage excl./Sous réserve d'améliorations techniques et changements de prix.

2/2